

REXANT

КОНТРОЛЛЕР

Nautilus



РУКОВОДСТВО ПО ЭКСПЛУАТАЦИИ

82-0250

Благодарим за покупку продукции торговой марки REXANT!
Внимательно изучите данное руководство для правильного, безопасного и комфортного использования контроллера.

НАЗНАЧЕНИЕ

Контроллер Nautilus системы защиты от протечек воды – управляющее устройство, обеспечивающее функционирование системы. При возникновении аварийной ситуации данный модуль передает сигнал на шаровые краны с электроприводом, которые перекрывают воду. Одновременно осуществляется информирование пользователя о протечке. Установка устройства выполняется в любом подходящем для эксплуатации месте.

ТЕХНИЧЕСКИЕ ХАРАКТЕРИСТИКИ

Напряжение питания/частота: 220/50 Гц

Потребляемая мощность: 6 Вт

Время непрерывной работы: до 14 суток при отсутствии напряжения питания. При наличии напряжения питания – не ограничено

Максимальное количество подключаемых шаровых кранов: 4 шт.

Максимальное количество подключаемых датчиков: не ограничено

Емкость встроенного литий-полимерного аккумулятора: 850 мА*ч

Питание нагрузки: 6 В

Степень защиты: IP65

Габаритные размеры, ШхГхВ: 82x82x55 мм

Масса: 150 г

КОМПЛЕКТ ПОСТАВКИ

- Контроллер – 1 шт.
- Встроенный в контроллер литий-полимерный аккумулятор – 1 шт.
- Руководство по эксплуатации с гарантийным талоном – 1 шт.

ПРАВИЛА БЕЗОПАСНОСТИ И ЭКСПЛУАТАЦИИ

- Не используйте контроллер Nautilus, если он поврежден или имеет признаки неисправности.
- Запрещается подключать контроллер к сети несоответствующего напряжения и мощности.
- Запрещается подавать напряжение питания до полной сборки контроллера.
- Подключение контроллера должно проводиться квалифицированным электриком.
- Запрещается вносить изменения в схему контроллера.
- Не пытайтесь разбирать, диагностировать или ремонтировать компоненты контроллера самостоятельно. Ремонт и обслуживание должны осуществлять только квалифицированные специалисты.

ОПИСАНИЕ

На лицевой панели контроллера расположены жидкокристаллический индикатор и кнопки управления контроллером.

Внешний вид ЖК-индикатора и кнопок управления:

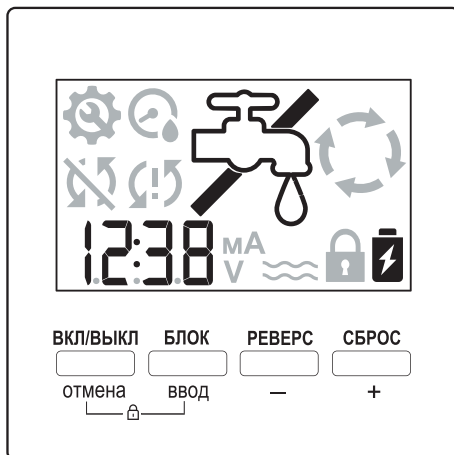

Кнопки управления:

«ВКЛ/ВЫКЛ»/«отмена» – кнопка включения/выключения/отмены введенных значений.

«БЛОК»/«ввод» – блокировка закрытия кранов при намокших датчиках протечки./ Кнопка ввода и подтверждения введенных значений, кнопка входа в основное и дополнительное меню.

«РЕВЕРС»/«-» – кнопка изменения положения крана на противоположное./Уменьшение вводимого значения.

«СБРОС»/«+» – кнопка сброса аварийного события. После нажатия этой кнопки контроллер дает команду на открытие шаровых кранов вне зависимости от состояния датчиков./Увеличение вводимого значения.

«» – блокировка клавиш контроллера от случайного нажатия. Осуществляется одновременным нажатием кнопок «ВКЛ/ВЫКЛ» и «БЛОК».

Значения символов на дисплее:

Символ	Значение
	Индикатор входа в меню настроек
	Индикатор режима ожидания

	Запрет на проворот крана
	Аварийное событие с контроллером или мотор-редуктором/краном
	Кран открыт/кран закрыт
	Проворачивание крана
	Отображение времени, настроек, заряда батареи, тока, потребляемого мотор-редуктором (редукторами)
	Протечка/намокание датчика
	Блокировка клавиатуры
	Индикатор заряда батареи

МОНТАЖ

1. Наметьте место установки контроллера.
2. Установите контроллер. Контроллер рекомендуется устанавливать в удобном для доступа и оповещения об аварийной ситуации месте. Линия 220 В питания контроллера должна быть защищена УЗО. Для подключения снимите крышку контроллера, с помощью тонкого плоского предмета отожмите защелки через прорези на боковой поверхности корпуса контроллера.

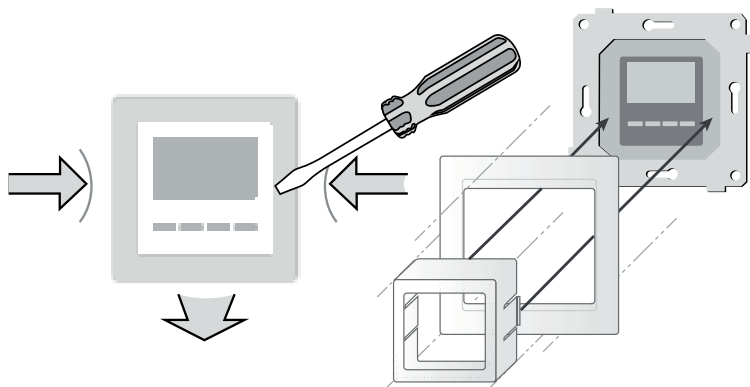

3. Снимите заднюю крышку контроллера и подключите АКБ.

⚠ Корректная работа изделия невозможна без подключения АКБ.

4. Подключите провода питания кранов, контроллера и датчиков:

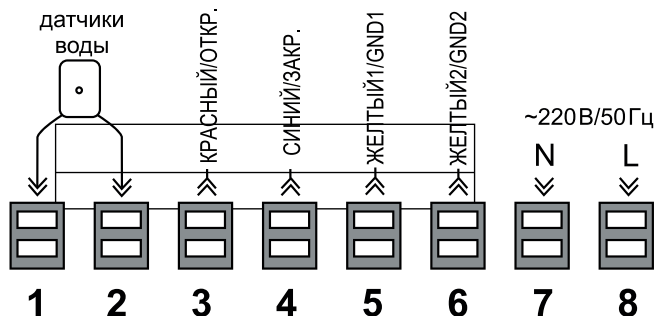

При использовании двух кранов без информационных каналов рекомендуется использовать режим 2 (Соп-2), тогда краны в случае аварии будут закрываться по очереди, что обеспечит наилучшие условия для эксплуатации изделия:

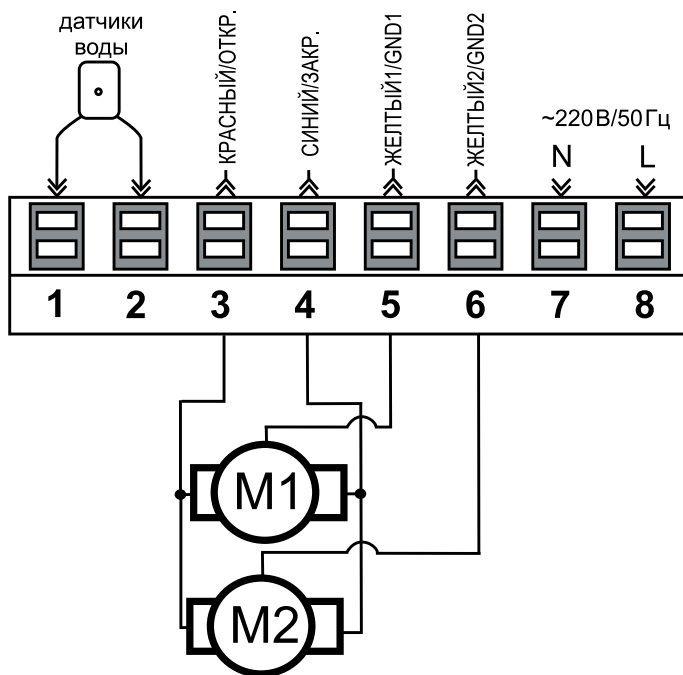

M1 – одна группа кранов,

M2 – вторая группа кранов.

При необходимости использования информационных каналов, выполните схему подключения следующим образом:

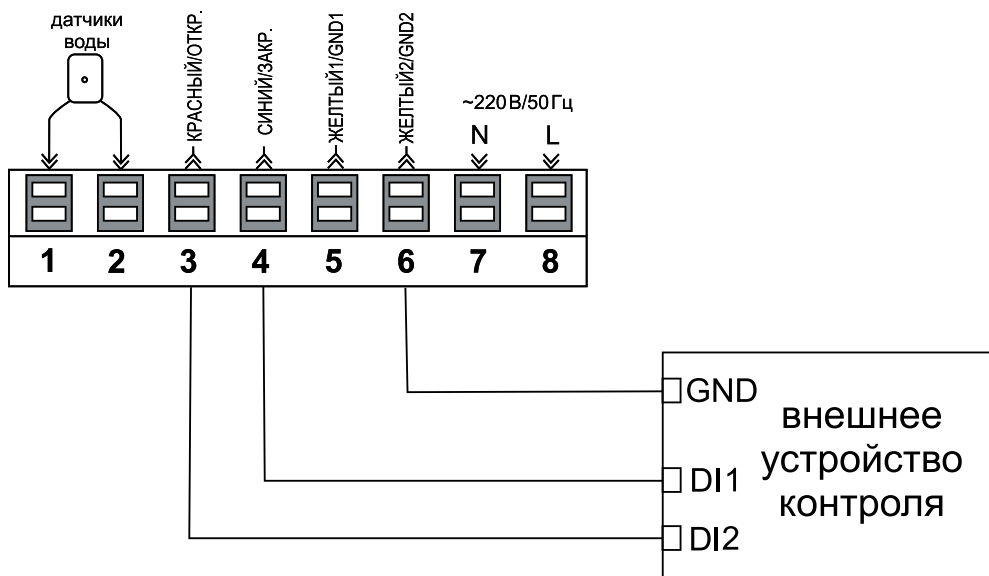

- ⚠ Подключение контроллера должно проводиться квалифицированным электриком.
 - ⚠ Запрещается подавать напряжение питания до полной сборки контроллера.
5. Установите контроллер в стенную коробку и наденьте декоративную рамку и корпус контроллера.

НАСТРОЙКА И ЭКСПЛУАТАЦИЯ КОНТРОЛЛЕРА

- Контроллер Nautilus включается кнопкой «ВКЛ/ВЫКЛ», на дисплее отображается кран, попеременно напряжение батареи и время.



- При подключенном питании и выключенном контроллере в левом нижнем углу дисплея будет отображаться нижняя строка «- -».

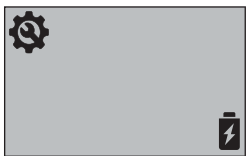

Режимы работы батареи

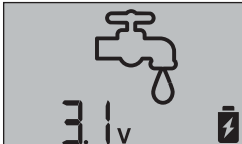
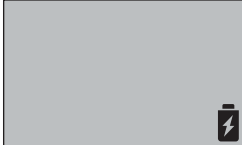



Дисплей	Описание
	<p>АКБ не подключен, нужно подключить АКБ для работы устройства</p>

	<p>Аккумулятор заряжен, иконка АКБ на дисплее горит постоянно (зарядка АКБ более 3,7 В). Максимальный заряд батарей 4,1-4,2 В</p>
	<p>Идет зарядка АКБ, иконка АКБ на дисплее мигает (3,0-3,7 В)</p>
	<p>Батарея критически разряжена, заряд менее 3,0 В – на дисплее мигает иконка батареи.</p>

- Если устройство было переведено в режим выключения из-за низкой зарядки батареи, а до этого было включено, то оно будет включено, как только батарея зарядится до уровня 3 В.
- Чтобы войти в меню настроек, нужно удерживать кнопку «ВКЛ/ВЫКЛ» в течение 2 секунд. Навигация по меню настроек осуществляется кнопками «+» и «-». Изменение и подтверждение параметров – кнопкой «ВВОД».

Основные функции меню

Описание	Значение по умолчанию	Возможные значения	Дисплей
Вход в основное меню (удерживаем кнопку «ВВОД» в течение 2 секунд)			
Установка реального времени	00:00	00:00-23:59	
Установка интервала и часа профилактического проворота крана/ов	1С:01	1С:01-3С:23, где С – кол-во дней между проворотами, 01-23 – час профилактического проворота	

Вход в дополнительное меню настроек (удерживаем кнопку «ВВОД» в течение 4 секунд)			
Максимальное время проворота крана/ов	15с	10-60с	
Максимальный ток во время проворота крана	200 мА	100mA - 980mA	
Режим работы	1. Одна группа кранов без инфоканалов 2. Две группы кранов 3. Одна группа кранов и информирование	2	
Сброс к заводским настройкам	YES/n0	-	

- Если произошло аварийное событие, то контроллер перекроет кран/краны и на дисплее отобразится индикатор протечки, сопровождаемый звуковым сигналом. Звуковой сигнал длится 1 минуту.



Запрет вращения кранов будет снят через 3 минуты. Если за это время датчик просохнет, то после 3-минутной задержки контроллер перейдет в штатный режим работы. Если за это время датчик не просохнет, то контроллер опять перекроет краны по аварийному событию.

- Если датчик протечки сработал, а вам необходимо включить воду, нужно нажать на кнопку «БЛОК». Это активирует режим ожидания, на дисплее

отобразится значок



В режиме ожидания запрет на проворот кранов отменяется, и контроллер 3 минуты не реагирует на аварийное событие.

- Чтобы открыть кран после аварийного события, нужно нажать на «РЕВЕРС»/«-».



- Иконка  означает неисправность контроллера либо крана (мотор-редуктора). Ошибка высвечивается, если превышено время проворота крана либо превышен ток во время проворота крана.

- Для предотвращения закисания кранов в контроллере есть функция профилактического проворота, функция задается пользователем (от 1 до 3 суток) и задается час проворота. Рекомендуется устанавливать час проворота в то время, когда вода активно не используется.

Использование информационных каналов

Контроллер может управлять краном или группой кранов, а также есть возможность подключения к внешнему устройству (информационные каналы) для подачи сигналов в системы типа «умный дом», охранной сигнализации или дистанционного мониторинга.

Для подачи и вывода информации клемма GND2, красный, синий провода. Клемма GND2 соединяется с GND внешнего прибора. При срабатывании датчиков протечки на клеммах GND2/синий – сигнал +5-8 В.

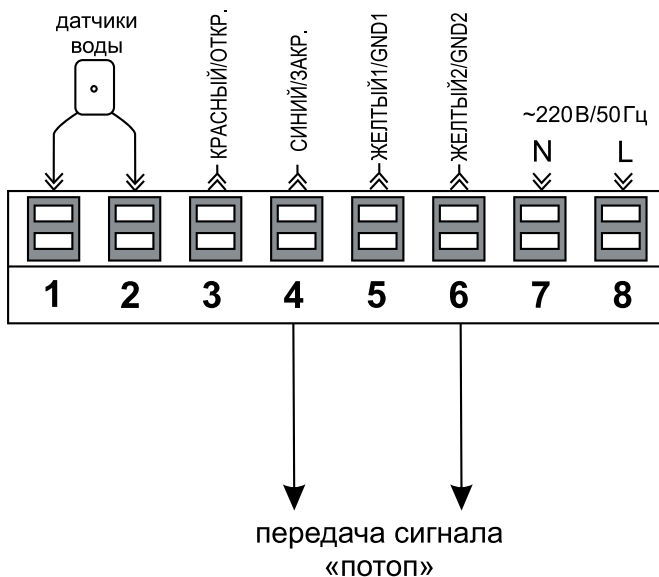

При возникновении неполадок в контроллере или редукторе крана – GND2/красный – сигнал о неисправности системы.

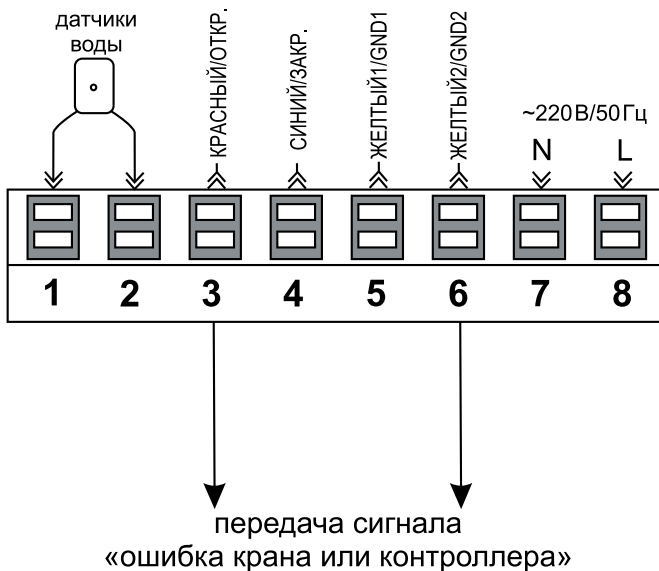

⚠ Управление контроллером с помощью внешнего устройства невозможно. Возможна только передача сигналов путем создания положительного потенциала 5-8 В на сигнальных проводах.

- Сигнал передается в течение 5 минут для того, чтобы не посадить АКБ контроллера.
- При выключении напряжения питания контроллер сохраняет настройки, заданные пользователем, и может проработать без питания до 14 суток.
- При возобновлении питания сначала происходит зарядка АКБ до минимального рабочего уровня, а после возобновляется работа контроллера в штатном режиме с сохраненными настройками пользователя.

ВОЗМОЖНЫЕ НЕИСПРАВНОСТИ И ИХ УСТРАНЕНИЕ

Возможная неисправность	Устранение неисправности
Контроллер не включается, дисплей не горит	Проверьте, поступает ли 220 В, проверьте подключение АКБ
На дисплее горит значок АКБ, контроллер не включается	Батарея разряжена ниже минимального уровня, подождите 1-2 часа для подзарядки батареи, проверьте поступление 220 В на контроллер

<p>Если при нажатии кнопки «Реверс» контроллер отображает символ «Проворачивания кранов», но краны не проворачиваются.</p>	<p>Проверьте подключение АКБ</p>
<p>Индикатор заряда батареи постоянно мигает, индикатор не переходит в состояние «батарея заряжена»</p>	<p>Проверьте надежность контактов разъема АКБ, замените АКБ</p>

ХРАНИЕ

- Хранение изделия необходимо осуществлять в упаковке производителя в помещениях с естественной вентиляцией при температуре 0...+40 °С и относительной влажности до 80%.

ТРАНСПОРТИРОВКА

- Транспортировка изделия осуществляется любым видом крытого транспорта в упаковке производителя, обеспечивающей предохранение товара от механических повреждений, загрязнений, воздействия прямых солнечных лучей и попадания влаги.
- Транспортировка допускается при температуре 0...+40 °С.
- Значение относительной влажности не должно превышать 80%.
- При погрузке должны приниматься меры, исключающие вероятность самопроизвольного перемещения изделия при транспортировке.
- При погрузочно-разгрузочных работах запрещается кантовать и подвергать изделие резким толчкам и ударам, так как это может привести к механическим повреждениям.

УТИЛИЗАЦИЯ

- Утилизация производится в соответствии с требованиями действующего законодательства Российской Федерации.

СВИДЕТЕЛЬСТВО О ПРИЕМКЕ

Контроллер Nautilus

Соответствует ТУ 26.51.66-004-39644825-2022

Дата выпуска _____

Штамп технического контроля _____

ГАРАНТИЙНЫЕ ОБЯЗАТЕЛЬСТВА

Гарантийный срок службы системы Nautilus составляет 36 месяцев со дня продажи предприятием торговли.

Гарантийное обслуживание осуществляется при предъявлении заполненного гарантийного талона в специализированном сервис-центре. Гарантия не распространяется на изделия:

- с механическими повреждениями;
- вышедшие из строя по причине неправильной эксплуатации;
- с истекшим сроком гарантии.

ГАРАНТИЙНЫЙ ТАЛОН

Наименование товара	
Модель (артикул производителя)	
Место продажи	
Дата продажи	
Печать и подпись продавца	
Подпись покупателя	

Изготовитель: ООО «СДС»

Место нахождения: 123060, Россия, г. Москва, ул. Маршала Соколовского, д. 3, эт. 5, пом. 1, ком. 3

Адрес места осуществления деятельности по изготовлению продукции: 141340, Россия, Московская обл., г. о. Сергиево-Посадский, деревня Константиново, улица Огородная, дом № 30

Дату изготовления см. на упаковке и/или изделии.

Производитель оставляет за собой право на внесение изменений в продукцию без предварительного уведомления с целью улучшения потребительских свойств товара.

